

Varenummer: 437900050

Beskrivelse: Rota-fix spændelement SA 50

Mål

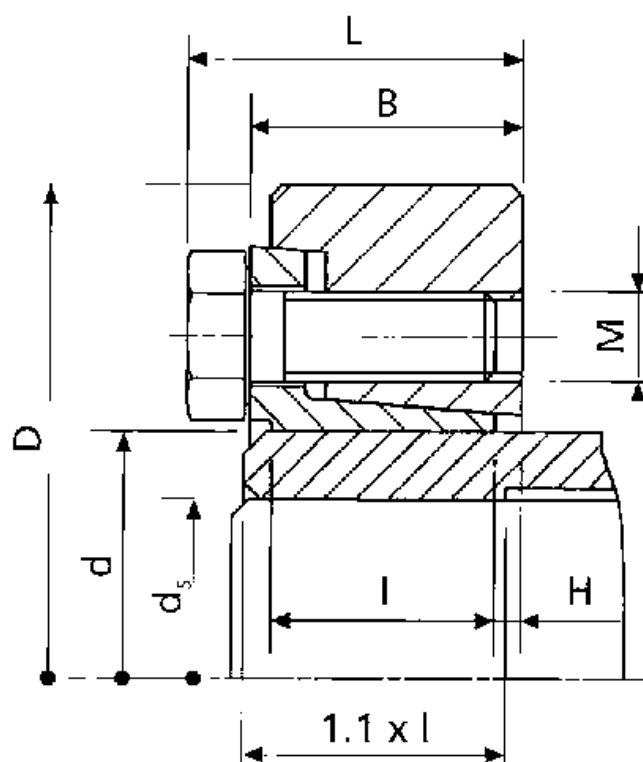

B mm = 26.0
d H8 mm = 50
D mm = 90.0
ds mm = 38
F kN aksialkraft = 61
H = 2.5
I mm = 22.0
L mm = 31.5

M mm = M8
T Nm drejningsmoment = 1150
Ts Nm boltetilspændingsmoment = 30